

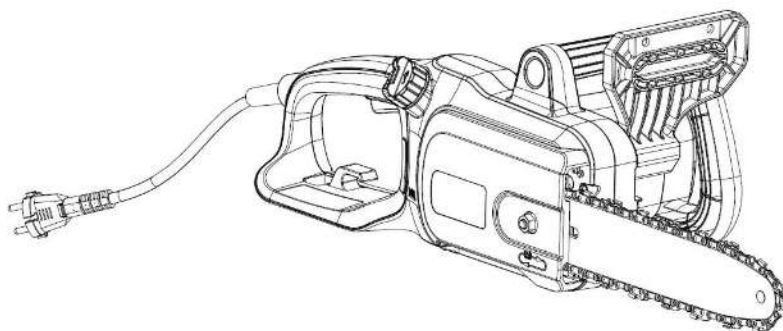





















ELEKTRICKÁ REŤAZOVÁ PÍLA
AGM AET 1821
Originálny návod na použitie



BEZPEČNOSTNÉ A MEDZINÁRODNÉ SYMBOLY

Návod na použitie opisuje bezpečnostné a medzinárodné symboly a piktogramy - ktoré sa môžu zjaviť na tomto zariadení. Prečítajte si návod na použitie pre kompletne informácie o bezpečnosti, montáži, obsluhu a údržbe, ako aj pre informácie o opravách.

	Pozor/Varovanie.		Predmet, ktorý odhodí výrobok môže naraziť na používateľa alebo na pozorovateľa. Vždy zabezpečte, aby iní ľudia a domáce zvieratá zostali na bezpečnej vzdialenosti od zariadenia kým sa ono používa. Všeobecne, deti sa nesmú približovať k priestoru, kde sa nachádza zariadenie.
	Prečítajte si návod na použitie.		
	Noste ochranu očí.		Nepoužívajte za dážďa ani za zlých poveternostných podmienok.
	Noste ochranu sluchu.		Správny smer rezných zubov.
	Noste ochranný obuv.		Správny smer rezných zubov.
	Noste ochrannú helmu.		Nalievanie reťazového oleja.
	Noste ochranné rukavice.		Brzda reťaze. (symbol (O) zobrazuje polohu, v ktorej sa brzda uvoľňuje).
	Zaručená hodnoty hladiny akustického výkonu v 111 dB(A).		Výrobok je zosúladený s platnými európskymi smernicami, a metóda hodnotenia súladu s tými smernicami bola vykonaná.
	Trieda II ochrany.		Odpadové elektrické zariadenie nesmie byť zlikvidované s odpadom z domácnosti. Povinne recyklujte tam, kde existujú prevádzkarne. Preverte s Vašou miestnou samosprávou alebo predajcom, keď ide o rady týkajúce sa recyklovania.

	Vypnite zariadenie a odpojte ho z napájacej siete (odpojte zástrčku zo zásuvky) - pred montážou, čistením, nastavením, údržbou, skladovaním a transportom.
	Ihneď odpojte zástrčku zo zásuvky - pokiaľ je napájací/predlžovací kábel - poškodený alebo prerezaný.
	Spätňý úder! Kontakt s hrotom môže zapríčiniť to, že sa list nečakane posunie nahor a dozadu - čo môže spôsobiť vážne zranenie používateľa.
	Kontaktu hrotu listu (meča) s ktorýmkoľvek predmetom - má byť zabránené.
	Vždy používajte zariadenie oboma rukami. Nepoužívajte zariadenie len jednou rukou.

BEZPEČNOSŤ

BEZPEČNOSTNÉ VÝSTRAHY

Všeobecné bezpečnostné upozornenia pre elektrické náradie

 **VÝSTRAHA!** Prečítajte si všetky bezpečnostné upozornenia, pokyny, ilustrácie a špecifikácie dodané s týmto elektrickým náradím. Nedodržanie všetkých uvedených pokynov môže mať za následok úraz elektrickým prúdom, požiar a/alebo ťažké poranenie.

Tieto výstražné upozornenia a bezpečnostné pokyny starostlivo uschovajte na budúce použitie.

Pojem „elektrické náradie“ používaný v nasledujúcom texte sa vzťahuje na elektrické náradie napájané zo siete (s prívodnou šnúrou) a na elektrické náradie napájané akumulátorovou batériou (bez prívodnej šnúry).

1) Bezpečnosť na pracovisku

a) **Pracovisko vždy udržiavajte čisté a dobre osvetlené.** Neporiadok a neosvetlené priestory pracoviska môžu mať za následok pracovné úrazy.

- b) **Nepoužívajte elektrické náradie vo výbušnom prostredí, napr. tam, kde sa nachádzajú horľavé kvapaliny, plyny alebo horľavý prach.** *Ručné elektrické náradie vytvára iskry, ktoré by mohli zapáliť prach alebo výpary.*
- c) **Nedovoľte deťom a iným nepovolánym osobám, aby sa počas používania elektrického náradia zdržiavali v blízkosti pracoviska.** *Pri rozptyľovaní môžete stratiť kontrolu nad náradím.*

2) Bezpečnosť – elektrina

- a) **Zástrčka prívodnej šnúry elektrického náradia musí zodpovedať použitej zásuvke.** *V žiadnom prípade nijako nemeňte zástrčku. S uzemneným elektrickým náradím nepoužívajte ani žiadne zástrčkové adaptéry. Neupravené zástrčky a vhodné zásuvky znižujú riziko úrazu elektrickým prúdom.*
- b) **Vyhýbajte sa telesnému kontaktu s uzemnenými povrchovými plochami, ako sú napr. potrubia, vykurovacie telesá, sporáky a chladničky.** *Ak je vaše telo uzemnené, hrozí zvýšené riziko úrazu elektrickým prúdom.*
- c) **Nevystavujte elektrické náradie dažďu ani vlhkosti.** *Vniknutie vody do ručného elektrického náradia zvyšuje riziko úrazu elektrickým prúdom.*
- d) **Nepoužívajte prírodnú šnúru na iné než určené účely: na nosenie ručného elektrického náradia, ani na jeho zavesenie a zástrčku nevyberajte zo zásuvky ťahaním za prírodnú šnúru. Udržiavajte sieťovú šnúru mimo dosahu horúcich telies, oleja, ostrých hrán alebo pohybujúcich sa súčastí.** *Poškodené alebo zauzlené prírodné šnúry zvyšujú riziko úrazu elektrickým prúdom.*
- e) **Keď pracujete s elektrickým náradím vonku, používajte len také predlžovacie káble, ktoré sú schválené aj na používanie vo vonkajších priestoroch.** *Použitie predlžovacieho kábla, ktorý je vhodný na používanie vo vonkajšom prostredí, znižuje riziko úrazu elektrickým prúdom.*
- f) **Ak sa nedá vyhnúť použitiu elektrického náradia vo vlhkom prostredí, použite ochranný spínač pri poruchových prúdoch.** *Použitie ochranného spínača pri poruchových prúdoch znižuje riziko úrazu elektrickým prúdom.*

3) Bezpečnosť osôb

- a) **Buďte ostražití, sústreďte sa na to, čo robíte, a s elektrickým náradím pracujte uvážlivo.** *Nepracujte s elektrickým náradím, ak ste unavení alebo ak ste pod vplyvom drog, alkoholu alebo liekov. Krátka nepozornosť pri používaní elektrického náradia môže mať za následok vážne poranenia.*

- b) **Používajte osobné ochranné prostriedky. Vždy používajte ochranné okuliare.** *Používanie osobných ochranných prostriedkov, ako je ochranná dýchacia maska, bezpečnostná pracovná obuv, ochranná prilba alebo chrániče sluchu, podľa druhu elektrického náradia a spôsobu jeho použitia znižuje riziko zranenia.*
 - c) **Vyhýbajte sa neúmyselnému uvedeniu elektrického náradia do činnosti. Pred zasunutím zástrčky do zásuvky a/alebo pred pripojením akumulátora, pred chytením alebo prenášaním elektrického náradia sa vždy presvedčte, či je elektrické náradie vypnuté.** *Prenášanie elektrického náradia so zapnutým vypínačom alebo pripojenie zapnutého elektrického náradia k elektrickej sieti môže mať za následok nehodu.*
 - d) **Kým zapnete elektrické náradie, odstráňte z neho nastavovacie pomôcky alebo kľúče na skrutky.** *Nastavovací nástroj alebo kľúč, ktorý sa nachádza v rotujúcej časti elektrického náradia, môže spôsobiť vážne poranenia osôb.*
 - e) **Vyhýbajte sa abnormálnym polohám tela. Dbajte na pevný postoj a neustále udržiavajte rovnováhu.** *Takto budete môcť lepšie kontrolovať ručné elektrické náradie v neočakávaných situáciách.*
 - f) **Pri práci noste vhodný pracovný odev. Nenoste voľné odevy ani šperky. Dbajte, aby sa vlasy, odev a rukavice nedostali do blízkosti pohyblivých súčastí.** *Voľný odev, dlhé vlasy alebo šperky sa môžu zachytiť do rotujúcich častí elektrického náradia.*
 - g) **Ak sa dá na ručné elektrické náradie namontovať odsávacie zariadenie a zariadenie na zachytávanie prachu, presvedčte sa, či sú dobre pripojené a správne používané.** *Používanie odsávacieho zariadenia a zariadenia na zachytávanie prachu znižuje riziko ohrozenia zdravia prachom.*
 - h) **Dbajte, aby ste pri rutinnom používaní náradia nekonali v rozpore s princípmi jeho bezpečného používania.** *Nepozorná práca môže viesť v okamihu k ťažkému zraneniu.*
- 4) Starostlivé používanie elektrického náradia**
- a) **Nikdy nepreťažujte elektrické náradie. Používajte elektrické náradie vhodné na daný druh práce.** *S vhodným ručným elektrickým náradím budete pracovať lepšie a bezpečnejšie v uvedenom rozsahu výkonu náradia.*
 - b) **Nepoužívajte elektrické náradie, ktoré má pokazený vypínač.** *Náradie, ktoré sa už nedá zapnúť alebo vypnúť, je nebezpečné a treba ho zveriť do opravy odborníkovi.*
 - c) **Než začnete náradie nastavovať alebo prestavovať, vymieňať príslušenstvo alebo kým ho odložíte, vždy vytiahnite zástrčku sieťovej šnúry zo zásuvky a/alebo odoberte akumulátor, ak je to možné.** *Toto preventívne opatrenie zabraňuje neúmyselnému spusteniu elektrického náradia.*

- d) **Nepoužívané elektrické náradie uschovávajúte tak, aby bolo mimo dosahu detí. Nedovoľte používať toto náradie osobám, ktoré s ním nie sú dôverne oboznámené alebo ktoré si neprečítali tieto pokyny. Elektrické náradie je nebezpečné, ak ho používajú neskúsené osoby.**
- e) **Elektrické náradie a príslušenstvo starostlivo ošetríte. Kontrolujte, či pohyblivé súčiastky bezchybne fungujú alebo či nie sú blokované, zlomené alebo poškodené, čo by mohlo negatívne ovplyvniť správne fungovanie elektrického náradia. Pred použitím náradia dajte poškodené súčiastky vymeniť. Veľa nehôd je spôsobených nedostatočnou údržbou elektrického náradia.**
- f) **Rezné nástroje udržiavajte ostré a čisté. Starostlivo ošetrované rezné nástroje s ostrými reznými hranami majú menšiu tendenciu zablokovať sa a ľahšie sa dajú viesť.**
- g) **Používajte elektrické náradie, príslušenstvo, nastavovacie nástroje a pod. podľa týchto výstražných upozornení a bezpečnostných pokynov. Pri práci zohľadnite konkrétne pracovné podmienky a činnosť, ktorú budete vykonávať. Používanie elektrického náradia na iný než predpokladaný účel môže viesť k nebezpečným situáciám.**
- h) **Rukoväti a úchopové povrchy udržiavajte suché, čisté a bez oleja alebo mazacieho tuku. Šmyklivé rukoväti a úchopové povrchy neumožňujú bezpečnú manipuláciu a ovládanie náradia v neočakávaných situáciách.**

5. Servis

- a) **Vaše elektrické zariadenie má mať urobený servis výlučne v oprávnenom servisnom stredisku, s použitím identických častí na výmenu. To zabezpečí, že sa udrží bezpečnosť elektrického zariadenia.**

Bezpečnostné varovania pre reťazové píly

- **Všetky časti tela držte ďaleko od píly počas pohybovania reťaze píly. Pred štartovaním píly sa presvedčte, že sa pílová reťaz ničoho nedotýka. Chvíľa nepatrnosti počas práce s pilami môže spôsobiť zamotanie Vášho odevu do reťaze alebo kontakt tela s reťazou.**
- **Vždy držte reťazovú pílu Vašou pravou rukou na zadnej rukoväti, a ľavou rukou na prednej rukoväti. Držanie píly s inak (opačne) nasadenými rukami - zvyšuje nebezpečenstvo zranenia a nikdy nesmie byť uplatnená.**
- **Používajte ochranné okuliare a ochranu sluchu. Dodatočné príslušenstvo pre hlavu, ruky, nohy a chodidlá - sa tiež odporúča. Adekvátny ochranný odev - zníži nebezpečenstvo zranenia letiacimi časticami alebo z náhodného kontaktu s pílovou reťazou.**

- **Nepracujte s reťazovou pílou na dreve.** Práca s pílou, kým ste hore na dreve - môže spôsobiť zranenie.
- **Vždy udržiajte správny postoj nôh a pracujte s pílou len, keď stojíte na fixovanom, bezpečnom a plochom povrchu.** Kĺzavé alebo nestabilné povrchy, akými sú rebríky - môžu vyvolať stratu rovnováhy alebo kontroly nad reťazovou pílou.
- **Keď režete konáre, ktoré sú pod napätím (spriahnuté) buďte opatrní, lebo môžu odskočiť.** Keď sa oslobodí napätie vo vláknach stromu, spriahnutá vetva môže udrieť obsluhovača a spôsobiť stratu kontroly nad pílou.
- **Najmä dávajte pozor, keď režete kríky a mladé steblo.** Tenká látka môže uchopiť reťaz a byť odhodená k Vám alebo spôsobiť stratu rovnováhy.
- **Reťazovú pílu vždy prenášajte držiac ju za prednú rukoväť s vypnutým motorom a s vedením usmerneným ďalej od Vášho tela (dozadu).** Keď transportujete alebo skladujete Vašu pílu, vždy dávajte chránič meča (listu) tj. **púzdro.** Správna obsluha reťazovej píli zníži pravdepodobnosť náhodného kontaktu s pohyblivou reťazou.
- **Dodržujte pokyny k masteniu, zatiahnutiu reťaze a výmene doplnkov.** Nesprávne zatiahnutie alebo namastená reťaz - môže prasknúť alebo zvýšiť šancu zjavu spätného úderu.
- **Rukoväte udržiajte v suchom a čistom stave bez prítomnosti oleja a masti.** Mastné a naolejované rukoväte sú kĺzavé a spôsobujú stratu kontroly nad motorovou pílou.
- **Režte (píľte) len drevo. Nepoužívajte reťazovú pílu na účely, na ktoré nebola určená. Napríklad, nepoužívajte reťazovú pílu na rezanie plastu, stavbárskej látky ani pre ostatné stavebné látky - ktoré nie sú z dreva.** Použitie píly na účely, na ktoré nie je určená môže spôsobiť vznik nebezpečných situácií.

Príčiny zjavu spätného úderu

- Spätný úder môže vzniknúť, keď sa nos alebo hrot listu dotkne nejakého predmetu alebo, keď sa drevo, ktoré je rezané, zovrie a privrzne pílovú reťaz v reze.
- V niektorých prípadoch kontakt hrotom môže zapríčiniť nečakanú spätnú reakciu, trhnutie listu nahor a dozadu k obsluhovačovi.
- Privrznutie reťaze pozdĺž horného tela listu môže stlačiť list náhle dozadu k obsluhovačovi.

- Ktorákoľvek z týchto reakcií môže spôsobiť to, že stratíte kontrolu nad pilou, čo môže spôsobiť vážne osobné zranenia. Nespoliehajte sa výlučne na bezpečnostné prostriedky, ktoré sú zabudované do Vašej píly. Ako používateľ reťazovej píly, Vy ste vždy zodpovední pre podniknutie všetkých možných ochranných opatrení, aby bolo zabránené nehode.

Konanie používateľa v prevencii spätného úderu

Spätný úder je výsledkom nesprávneho použitia nástroja a/alebo nesprávnych procedúr obsluhy alebo podmienok obsluhy a možno sa mu vyhnúť podniknutím správnych bezpečnostných opatrení uvedených nižšie:

- **Udržujte pevný stisk, s palcom a prstami, ktoré chytajú rukoväť reťazovej píly a s obomi rukami na pile. Umiestnite Vaše telo a ruky takým spôsobom - že môžete odolať silám spätného úderu.** Silu spätného úderu možno kontrolovať používateľom, pokiaľ sú podniknuté správne ochranné opatrenia. Nevypúšťajte pilu.
- **Nevytahujte sa a nepíľte nad výškou ramien.** To pomáha, aby bolo zabránené nechcenému kontaktu hrotom a umožňuje lepšiu kontrolu nad pilou v nečakaných situáciách.
- **Používajte len listy a reťaze na výmenu typov, ktoré uviedol výrobca.** Nesprávne reťaze a listy na výmenu môžu spôsobiť prasknutie reťaze a/alebo spätný úder.
- **Dodržiujte pokyny výrobcu týkajúce sa ostrenia a údržby.** Pokiaľ sa obmedzovač hĺbky naostrí tak (pilníkom), že je hĺbka rezu priveľká - to zvyšuje riziko zjavy spätného úderu.
- **Držte elektrické náradie len za izolované držiace povrchy preto, že sa reťaz píly môže dotknúť skrytých káblov alebo vlastného napájacieho kábla.** Reťaz, ktorá sa dotkne drôtu, ktorý je pod napätím - môže vystaviť kovové časti elektrického nástroja napätiu a môže spôsobiť úraz obsluhovača elektrickým prúdom.

ZNÍŽENIE VIBRÁCIÍ A HLUKU

Aby ste znížili náraz emisie hluku a vibrácií, obmedzte dobu obsluhy, používajte režimy s malými vibráciami a málo hluku a noste osobný ochranný odev.

Berte do úvahy nasledujúce body, aby ste minimalizovali riziká v dôsledku vystavenia hluku a vibráciám:

1. Zariadenie používajte len na účely, na ktoré bolo určené svojim návrhom a týmito pokynmi.
2. Presvedčte sa, že je zariadenie v dobrom stave, a že je dobre udržiavané.

3. Používajte správne náradia na použitie pre toto zariadenie a presvedčte sa, že sú v dobrom stave.
4. Udržujte pevný stisk na rukovätiach/držadlách.
5. Udržujte toto zariadenie v súlade s týmito pokynmi a udržujte ho v dobre namastenom stave (tam, kde je to použiteľne).
6. Plánujte rozvrh Vašej práce - aby ste použitie zariadenia s vysokými vibráciami rozložili na väčší počet dní.

V NÚDZOVÝCH PRÍPADOCH

Oboznámte sa s použitím tohto zariadenia prostredníctvom tohto návodu na použitie. Zapamätajte si bezpečnostné smernice a dodržujte ich úplne. To pomôže, aby ste zabránili rizikám a nebezpečným situáciám.

1. Vždy buďte opatrní, keď používate toto zariadenie - tak, že môžete rozoznať riziká a reagovať na nich načas. Rýchla reakcia môže zabrániť vážnemu zraneniu a spôsobenie škody majetku.
2. Vypnite zariadenie a odpojte ho z napájacej siete - pokiaľ existuje akákoľvek porucha. Pokiaľ je to potrebné - nech zariadenie prehliadajú a opravia kvalifikovaní profesionáli, skôr ako ho začnete znova obsluhovať.

ÚČELOVÉ A NEÚČELOVÉ POUŽITIE

Táto elektrická reťazová píla je určená pre základné orezávanie, rúbanie, pílenie dreva a odstraňovanie koreňov. Všetky drevené predmety, ktoré sú určené na pílenie týmto zariadením - nesmú byť hrubšie ako maximálne rezné možnosti listu (meča). Nepoužívajte zariadenie na rezanie kovu, plastu a iné komerčné použitia.

POZOSTÁVAJÚCE RIZIKÁ

Aj keď obsluhujete toto zariadenie v súlade s predpismi, vždy budú existovať pozostávajúce riziká. Nasledujúce nebezpečenstvá týkajúce sa štruktúry a návrhu tohto výrobku:

1. Poruchy zdravia vznikajúce pre emisiu vibrácií - pokiaľ sa zariadenie používa po dlhšiu dobu alebo sa neobsluhuje správne a neudrzuje správne.
2. Zranenia a poškodenia majetku pre zlomené doplnky a výbavu alebo skryté predmety, na ktoré sa nečakane narazí.
3. Zranenia a poškodenia majetku v dôsledku predmetov, ktoré bývajú odhodené alebo spadnú.
4. Dlhšie použitie tohto výrobku vystavuje obsluhovača vibráciám a môže zapríčiniť chorobu "bielych prstov". Aby ste znížili riziko, povinne noste rukavice a udržujte Vaše ruky v teplom stave. Pokiaľ sa ktorýkoľvek zo symptómov "bielych prstov" zjaví, ihneď vyhľadajte lekársku pomoc.

Príznaky bielych prstov zahŕňajú: Znecitlivenie, stratu pocitu, trnky, pichanie, stratu sily, zmeny vo farbe alebo stavu pokožky. Tieto príznaky sa obyčajne zjavujú na prstoch, dlaniach alebo kĺboch. Riziko sa zvyšuje na nízkych teplotách.



VAROVANIE

Tento výrobok vytvára elektromagnetické pole počas práce! Toto pole, za niektorých okolností, môže prekážať aktívnym alebo pasívnym medicínskym implantátom! Aby ste znížili riziko vážnych alebo smrteľných zranení, odporúčame osobám s medicínskymi implantátmi - aby sa poradili so svojim lekárom a s výrobcom medicínskych implantátov - pred obsluhou tohto výrobku!

Pozor!

Pre zlý stav elektrickej siete, môže vzniknúť krátky pokles napätia, keď štartujete príslušenstvo. To môže vplývať na iné príslušenstvo (napr. blikanie lampy). Pokiaľ je impedancia siete $Z_{max} < 0,402 \Omega$ - také rušenia sa neočakávajú. (V prípade potreby, môžete skontaktovať Vášho miestneho dodávateľa elektrického prúdu pre dôkladnejšie informácie).

OBOZNÁMTE SA S VAŠÍM ZARIADENÍM

Pre základné orezávanie, rúbanie, pílenie dreva a odstraňovanie koreňov.

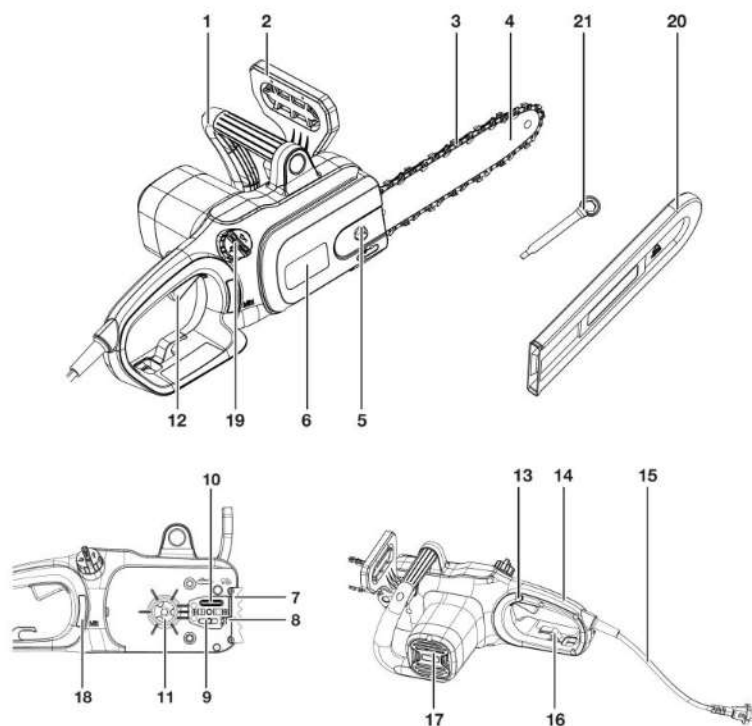

1	Predná rukoväť	12	On/Off spínač
2	Predný chránič ruky (páka reťazovej brzdy)	13	Odomkňacie tlačidlo
3	Pílová reťaz	14	Zadná rukoväť
4	List (meč)	15	Napájací kábel so zástrčkou
5	Zadržujúca matica	16	Uvoľnenie natiahnutia kábla
6	Kryt	17	Ventilačné otvory
7	Ozubený nárazník (pazúr)	18	Okienko pre hladinu oleja
8	Skrutka doťahovania	19	Zátka nádrže oleja pre reťaz
9	Skrutka	20	Púzdro listu (meča)
10	Otvor pre masťenie	21	Kľúč
11	Poháňacie ozubené koleso		

TECHNICKÉ CHARAKTERISTIKY*

Model	AGM AET 1821
Nominálne napätie	230 V / 50 Hz
Typ motora	Univerzálny motor
Nominálny vstupný výkon	1800 W
Rýchlosť chodu na prázdno	7500 o/min
Maximálna rýchlosť reťaze	14 m/s
Kapacita olejovej nádrže	120 ml
Model listu (meča) píly	14" (356 mm)
Hladina akustického tlaku (EN 60745-1, EN60745-2-13)	L _{PA} = 96,3 dB(A) K _{PA} = 3,0 dB(A)
Vymeraná hladina akustického výkonu (EN 60745-1, EN 60745-2-13)	L _{WA} = 107,3 dB(A) K _{WA} = 3,0 dB(A)
Zaručená hladina akustického výkonu (EN 60745-1, EN 60745-2-13)	111 dB(A)
Hladina vibrácií (EN 60745-1, EN 60745-2-13)	2,56 m/s ² (Predná rukoväť) 3,90 m/s ² (Zadná rukoväť) (K=1,5 m/S ²)
Hmotnosť	4,3 kg

Informácia:

Deklarovaná celková hodnota vibrácií a hluku je vymeraná v súlade so štandardnými metódami testovania a možno ju používať na vzájomne porovnávanie nástrojov.

Deklarovaná celková hodnota hluku a vibrácií tiež môže byť použitá pre preliminárne hodnotenie vystavenia.

Emisia vibrácií a hluku pri skutočnom použití elektrického zariadenia - sa môže líšiť od deklarovanej celkovej hodnoty v závislosti od spôsobu, ktorým sa zariadenie používa. Možno bude nutné identifikovať bezpečnostné opatrenia - aby obsluhovač bol ochránený, a ktoré sú založené na hodnotení vystavenia v skutočných podmienkach (berúc do úvahy všetky časti pracovného cyklu, ako sú doba, keď prevádzkuje vo voľnobehu po dobe zapnutia).

* Všetky charakteristiky boli založené na najnovších informáciách o výrobku - ktoré boli dostupné v čase tlačenia. Vyhradzuje si právo na vykonávanie zmien v ktorejkoľvek chvíli bez predchádzajúceho pripomenutia.

**VAROVANIE**

- Že sa emisia vibrácií a hluku pri skutočnom použití elektrického zariadenia môže líšiť od deklarovanej celkovej hodnoty v závislosti od spôsobu, ktorým sa zariadenie používa a
- O potrebe identifikovať bezpečnostné opatrenia - aby obsluhovač bol ochránený, ktoré sú založené na hodnotení vystavenia v skutočných podmienkach (berúc do úvahy všetky časti pracovného cyklu, ako sú doba, keď prevádzkuje vo voľnobehu po dobe zapnutia).

PRÍPRAVA REŤAZOVEJ PÍLY**ROZBALENIE****VAROVANIE**

Pokiaľ ktorákoľvek časť reťazovej pily chýba alebo je poškodená, nepripájate reťazovú pílu k napájacej sieti - kým poškodená časť nie je opravená alebo vymenená.

Reťazová píla sa doručuje úplne zložená, vrátane aj zostavy reťaz/list. **NEVYHADZUJTE** krabicu alebo látky balenia - až kým si nepreskúmate všetky časti.

POZNÁMKA: Olej pre reťaz a list sa nedoručuje. Musíte naliať SAE 30 olej **PRED** použitím.

POZNÁMKA: Dajte preč ochranný kryt list/vedenie - pred použitím.

ZATIAHNUTIE REŤAZE**VAROVANIE**

Odpojte reťazovú pílu z napájacej siete odpojením zástrčky zo zásuvky - pred nastavením zatiahnutia reťaze pily.

**VAROVANIE**

Rezné okraje na reťazi sú ostré. Používajte ochranné rukavice, keď obsluhujete reťaz.



VAROVANIE

VŽDY udržiajte správne zatahnutie reťaze. Uvoľnená reťaz zvýši riziko spätného úderu. Uvoľnená reťaz môže vyskočiť z drážky vedenia. To môže spôsobiť zranenie obsluhovača a poškodenie reťaze. Uvoľnená reťaz zapríčiní náhle opotrebovanie reťaze, vedenia a ozubeného kolesa. Životnosť pílovej reťaze obyčajne závisí od dostatočného mastenia a správneho napnutia. Vyhnite sa napínaniu reťaze kým je horúca, lebo to spôsobí to, že sa reťaz stane príliš napnutou - keď vychladne.

1. Preverte napnutie reťaze tak, že potiahnete reťaz z vedenia. Správne napnutá reťaz má urobiť rozmedzie približne 1/8 palca (3mm) medzi sebou a vedením (obrázok 1).
2. Pokiaľ je potrebné nastavenie, otočte skrutku doťahovania kľúčom.
3. Aby ste nastavili napnutie reťaze, otáčajte skrutku napnutia (obrázok 2). Otočením skrutky napínania nahor sa zvyšuje napnutie, kým otáčanie nadol znižuje dotiahnutie. Správne napnutá reťaz nesmie mať sklon (obrázok 3) a má mať možnosť potiahnutia len 1/8 palca (3mm) z listu píly.
4. **NENAPÍNAJTE** príliš reťaz - lebo to spôsobí nadmerné opotrebovanie a zníži životnosť aj listu aj reťaze.

POZNÁMKA: Reťaz píly musí byť správne napnutá - aby bola zabezpečená bezpečná obsluha. Napnutie reťaze je optimálne - pokiaľ reťaz píly možno zdvihnúť 1/8 palca (3mm) od stredu listu (meča). Keďže sa reťaz píly zohrieva počas práce, jej dĺžka sa môže zmeniť. Preverte napnutie reťaze každých 10 minút práce a podľa potreby vykonajte nastavenie, najmä pre novú reťaz. Uvoľnite reťaz po ukončenej práci, lebo sa ona skrakuje kým chladne. Pokiaľ robíte takým spôsobom, predĺžite životnosť reťaze a zabránite poškodeniam.

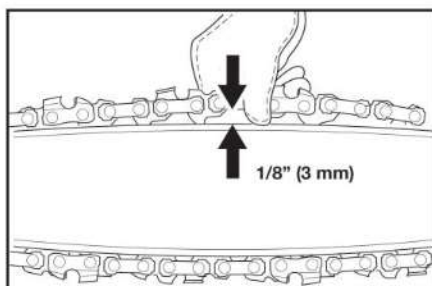

Obrázok 1

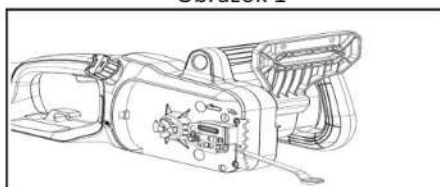

Obrázok 2

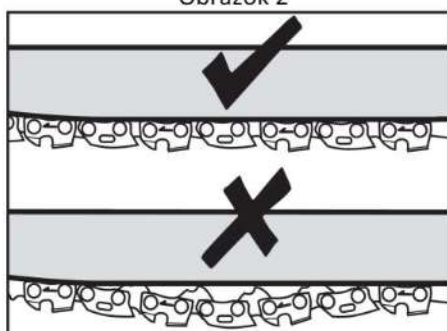

Obrázok 3

PLNENIE AUTOMATICKEJ SÚSTAVY NA MASTENIE



POZOR!

Reťazová píla **SA NEDORUČUJE** naplnená olejom. Naplniť ju olejom pred použitím je kľúčové. Nikdy neobsluhujte reťazovú pílu pokiaľ reťaz nie je namastená alebo, ak je nádrž pre olej prázdna, lebo to spôsobí vážne poškodenie zariadenia. Životnosť reťaze a kapacita pílenia závisia od optimálneho mastenia. Preto sa reťaz automaticky mastí olejom počas práce prostredníctvom otvoru na mastenie.

Reťaz charakterizuje sústava automatického mastenia - ktorá udržuje správne mastenie reťaze a listu. Indikátor hladiny oleja zobrazuje zvyšný olej v píle. Pokiaľ hladina oleja klesne pod štvrtinu kapacity, doplňte správny olej pre reťaze a listy.

Aby ste naplnili olejovú nádrž:

1. Stiahnite olejovú zátku (obrázok 4). Nalievajte nádrž olejom pre listy a reťaze (SAE 30) kým hladina oleja nedosiahne plnú kapacitu.
2. Vráťte na svoje miesto zátku nádrže a dotiahnite. Povinne preverujte hladinu oleja po každých 10 minút použitia. Odpojte reťazovú pílu z napájania pred kontrolou hladiny oleja alebo pred nalievaním oleja do nádrže.



POZOR!

Aby ste zabránili úniku oleja, zabezpečte, aby zariadenie bolo nechané v horizontálnej polohe (zátku na nalievanie oleja otočená nahor) - keď sa reťazová píla nepoužíva. Používajte len odporučený olej, aby ste zabránili poškodeniu reťazovej píly. Nikdy nepoužívajte recyklované/staré oleje. Použitie neschválených olejov spôsobí zrušenie Záruky.

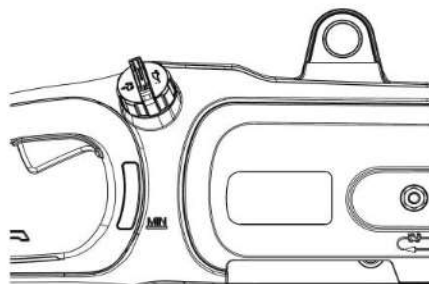

Obrázok 4

MONTÁŽ LISTY A REŤAZE PÍLY

1. Položte zariadenie na vhodný plochý a horizontálny povrch s prednou rukoväťou usmernenou nahor.
2. Uvoľnite zadržujúcu maticu kľúčom a dajte ju preč spoli s krytom (obrázok 5).
3. Presvedčte sa, že je kolík na napnutie položený na ľavej strane, nastavte ho otočením skrutky na napínanie proti smeru otáčania hodinových ručičiek viacúčelovým nástrojom - ak je to potrebné.
4. Rozšírte reťaz s reznými okrajmi reťaze usmernenými v smere otáčania a vkladajte reťaz do drážky okolo listu.
5. Narovnajte zostavu listu a reťaze píly s poháňacím ozubeným kolesom a skrutkou. Položte reťaz okolo poháňacieho ozubeného kolesa, a potom spustite list, aby ste ho zmontovali na skrutku (obrázok 5).
6. Dotiahnite zadržujúcu maticu, aby ste zafixovali kryt.
7. Ťahajte reťaz pozdĺž hornej časti listu ruky s jedným koncom na druhý niekoľkokrát. Reťaz má byť napnutá, ale sa stále voľne posúvať.

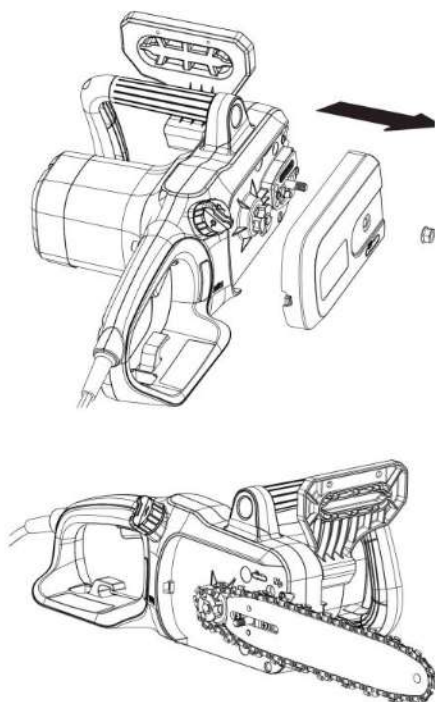

Obrázok 5

OBSLUHA

PRÍPRAVA

Pred každým použitím - prehladajte nasledujúce položky, aby ste sa presvedčili, že sú splnené bezpečné pracovné podmienky.

REŤAZOVÁ PÍLA: Pred začatím práce, prezrite si, či sú na píle poškodenia skrine, predlžovacích káblov reťaze a listu. Nikdy nepoužívajte očividne poškodené zariadenie.

OLEJOVÁ NÁDRŽ: Preverte hladinu oleja v nádrži. Tiež preverte, či je tam dostatok oleja dostupného počas práce. Nikdy nepracujte s pílou pokiaľ tam nie je oleja alebo hladina oleja klesla pod označenie pre minimálnu hladinu oleja, aby ste zabránili poškodeniu reťazovej píly. Obyčajne nalievanie oleja stačí pre približne 10 minút operácie pílenia (v závislosti od trvania prestávok a od hustoty obrobku).

PÍLOVÁ REŤAZ: Preverte napnutie reťaze a stav ostria. Čím je reťaz píly ostrejšia - obsluha bude ľahšia. To isté platí aj pre napnutie reťaze. Každých 10 minút prehladajte napnutie reťaze, aby ste zvýšili bezpečnosť. Nové pílové reťaze najmä podliehajú zmenám pre zahriatie, ktoré vzniká z prevádzky.

OCHRANNÝ ODEV: Zabezpečte to, že sa vždy nosieva zodpovedajúci úzky (priliehavý) ochranný odev ako sú ochranné nohavice, rukavice a ochranné topánky. Noste ochrannú helmu s integrovanou ochranou sluchu a chránič tváre, aby ste zabezpečili ochranu pred konármi, ktoré padajú alebo odskáču.

BEZPEČNOSTNÉ VAROVANIA

1. Aby ste zabezpečili bezpečnú prácu, **NEOBSLUHUJTE** pílu nad výškou ramien.
2. Kábel položte tak - že nie je zamotaný do konárov a pod. počas pílenia.
3. Nikdy nestojte pod pílou, ktorá sa reže.
4. Buďte opatrní, keď pílite konáre, ktoré sú napnuté alebo, ktoré praskajú.
5. Povinne sa ochráňte pred nebezpečenstvom zranenia konárom, ktoré padajú a pred drevenými kusmi, ktoré letia.
6. Kým zariadenie prevádzkuje, držte ľudí a zvieratá na bezpečnej vzdialenosti od zóny nebezpečenstva.
7. Zariadenie nie je chránené pred úrazom elektrickým prúdom, keď vytvorí kontakt s vedeniami pod vysokým napätím. Udržujte najmenej 30 stopovú vzdialenosť (10m) od prúdového vedenia - aby ste zabránili úrazu elektrickým prúdom, ktorý môže byť nebezpečný pre život.
8. Keď pracujete na svahu, vždy stojte nad alebo na boku od konára, ktorý sa píli.

9. Dovoľte, aby reťaz píliła pre Vás. Nech píla prevádzkuje pri plnej rýchlosti počas celého trvania rezu. Používatelia, ktorí po prvýkrát používajú zariadenie - majú ako najzákladnejší spôsob nacvičovania - píliť poľená na nohách alebo na podstavcoch na pílenia dreva.

ZABRAŇOVANIE SPÄTNÉMU ÚDERU

Termín "spätný úder" sa týka prípadu, keď píla zrazu odskočí nahor a dozadu. To sa obyčajne stáva, keď obrobok vytvorí kontakt s hrotom listu alebo keď sa zasekne reťaz píly.

Spätný úder generuje náhlu a silnú silu. Píla obyčajne reaguje nekontrolovaným spôsobom vytvárajúc možnosť zranenia používateľa.

Nebezpečenstvo spätného úderu je najväčšia, keď sa pokúšate píliť blízko hrotu listu alebo samotným vrchom. Vždy používajte pílu natoľko rovno, ako je to možné, aby ste zabránili strate kontroly počas práce.



VAROVANIE

NEPÍLTE stromy za podmienok silného vetra. To môže spôsobiť zranenie a smie byť vykonávané len vycvičenými profesionálnymi používateľmi.

ON/OFF SPÍNAČ

Aby ste zapli zariadenie (ON) stlačte bezpečnostné tlačidlo, a potom stlačte spínač (obrázok 6). Po štartovaní zariadenia, môžete uvoľniť bezpečnostné tlačidlo bez zapnutia zariadenia. Aby ste vypli zariadenie (OFF), uvoľnite spínač (obrázok 6).

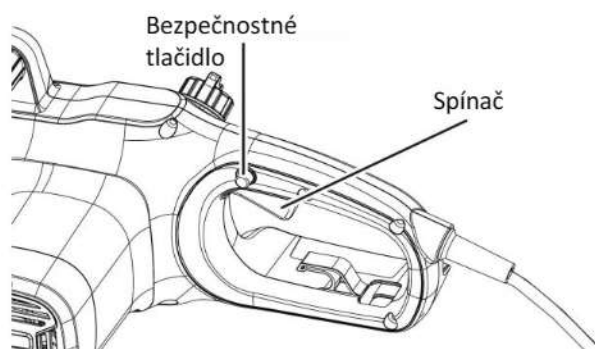

Obrázok 6

BRZDA SPÄTNÉHO ÚDERU

Brzda spätného úderu je bezpečnostný mechanizmus - ktorý sa aktivuje predným chráničom ruky. Keď sa zjaví spätný úder, reťazová píla sa ihneď zastavuje (obrázok 7).

Pred každým použitím vykonať nasledujúcu kontrolu funkčnosti. Účelom testovania reťazovej brzdy je, aby bola znížená možnosť zranenia v dôsledku spätného úderu.

1. Stlačte predný chránič ruky dopredu a skúste spustiť pílu. Píla nesmie byť spustená.
2. Aby ste deaktivovali brzdu spätného úderu, uvoľnite On/Off spínač a potiahnite dozadu chránič ruky.

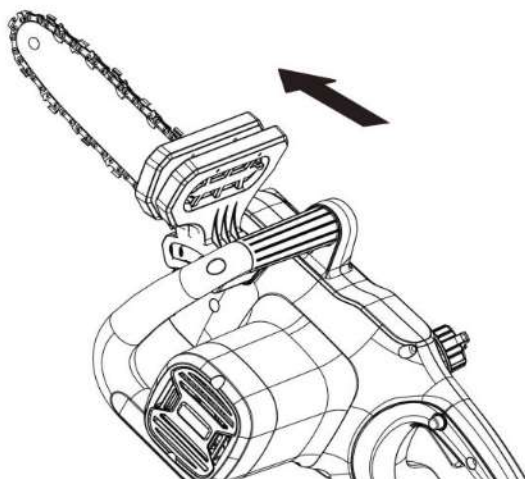

Obrázok 7

TECHNIKY PÍLENIA

DÔLEŽITÉ: Odporúča sa, aby používatelia, ktorí po prvýkrát používajú pílu ako minimálnu úroveň nacvičovania píliili poľená na nohách (podstavcoch) na pílenie dreva.

- Najprv odrežte nižšie konáre stromu. Takto umožníte, aby konáre ľahšie padali na zem.
- Na konci rezu, hmotnosť píly sa náhle zvyšuje pre používateľa, lebo sa viac opiera o konár. Existuje nebezpečenstvo straty kontroly nad pílou, preto zostaňte opatrní počas celej operácie pílenia.
- Pílu vyťahujte z rezu len kým sa reťaz pohybuje. Týmto spôsobom zabránite tomu, že sa reťaz zasekne v dreve.
- NEPÍLITE hrotom listu. NEPÍLITE vo formáciách konárov (kde sa strom rozvetvuje k vonku). To bude vplývať na schopnosť stromu vyliečiť sa.
- Pre pílenie malých konárov položte horný povrch píly na konár. To zabráňuje neželaným pohybom píly na začiatku rezu. Kým aplikujete malý tlak, vedte pílu cez konár od vrchu k dnu.
- Pre rezanie väčších konárov, najprv urobte uvoľňujúci rez. reže 1/3 priemeru konára od dnu k vrchu používajúc hornú časť listu. Potom píľte od vrchu k dnu zvyšné 2/3 používajúc spodnú časť listu. Režte dlhé konáre v častiach - aby ste zadržali kontrolu nad miestom nárazu.

RÚBANIE STROMU

Keď sa operácia rúbania a metrania stromu vykonávajú dvoma alebo viacerými osobami, operácia rúbania musí byť oddelená od operácie metrania na vzdialenosti od najmenej dvojitej výšky stromu, ktorý sa rúbe.

Stromy máte zvoliť takým spôsobom - že neohrozuje bezpečnosť ktorejkoľvek osoby, aby neudreli do nejakého elektrického vedenia alebo pod. - a aby nevyvolali akúkoľvek vecnú škodu. Pokiaľ predsa strom vytvorí kontakt s nejakým elektrickým vedením alebo pod. - ihneď máte oznámiť spoločnosti, ktorej je to vedenie.

Obsluhovač píly má stáť na hornej strane skloneného podkladu, lebo sa strom pravdepodobne odkotúľa alebo skĺzne nadol po vyrúbaní. To je nutné (zaujať si polohu) pred začatím rezu.

Evakuačná cesta (cesta na ústup) - má ísť dozadu a diagonálne od zadnej strany očakávanej čiary pádu (obrázok 8).

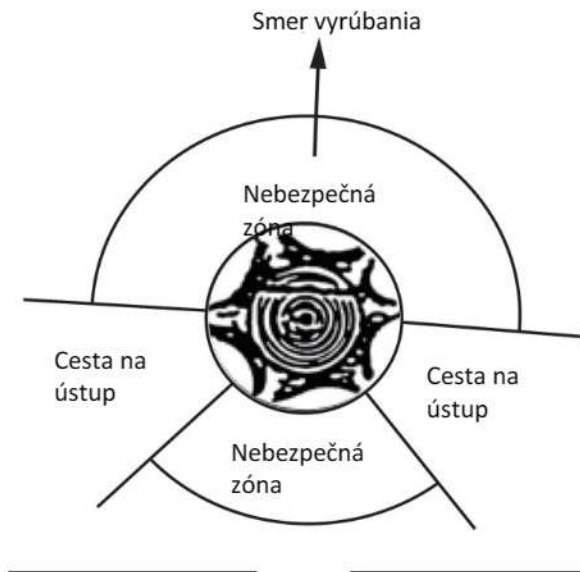
Opis vyrúbania: Evakuačné cesty (cesta na ústup)

Obrázok 8

Pred začatím rúbania - berte do úvahy prírodný sklon stromu, miesta väčších konárov a smer vetra - aby ste vyhodnotili akým spôsobom strom spadne. Odstráňte špinu, kamene, uvoľnené kôrky dreva, klince, spinky a drôty zo stromu. Urobte zárez dĺžky 1/3 priemeru stromu - normálne (priamo) voči smeru rúbania (obrázok 9).

Opis vyrúbania: Zarezávanie

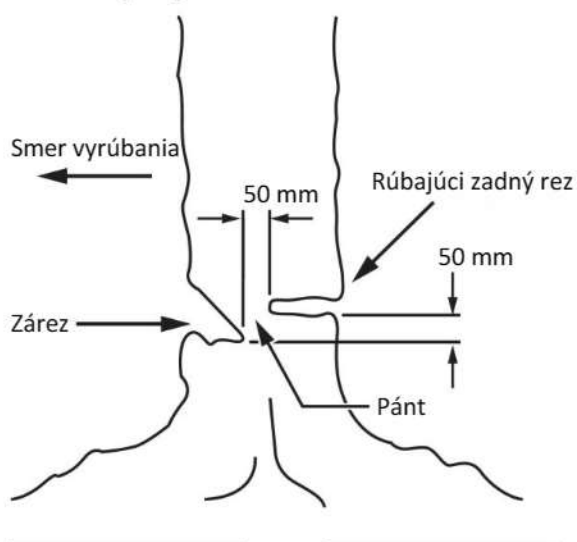

Obrázok 9

Najprv urobte spodný horizontálny zarezávajúci rez (zárez alebo priehlinu). To pomôže, aby bolo zabránené privrznutiu reťaze alebo listu (meča) - keď sa urobí dlhý rez.

RÚBAJÚCI ZADNÝ REZ

Urobte rúbajúci posledný rez najmenej 50 mm nad horizontálnej časti zárezu (obrázok 9). Nech rúbajúci posledný rez bude paralelný horizontálnym rezom zárezu. Urobte zadný rúbajúci rez tak - že zostane dostatok stromu, aby sa správal ako pánt. Pánt stromu zabraňuje, aby sa strom ohol a spadol v zlom smere. **NEPÍLITE** cez pánt.

Tak ako sa počas rúbania približujete k pántu, drevo má začať padať. Pokiaľ existuje možnosť, že strom nespadne v želanom smere alebo sa môže vrátiť dozadu a privrznúť reťaz - zastavte pílenie skôr ako sa ukončí zadný rúbajúci rez a použite kolíky z dreva, plastu alebo hliníka - aby ste otvorili rez a spustite strom pozdĺž želanej čiary pádu.

Keď drevo začne padať - vytiahnite pílu z rezu, zastavte motor, dajte pílu dole, potom použite plánovanú únikovú cestu (cestu na ústup). Dávajte pozor na konáre, ktoré spadávajú nad hlavou a dávajte pozor na to, kam kráčate.

OREZÁVANIE STROJA

Orezávanie je odstraňovanie konárov zo zrúbaného stromu. Keď orezávate nechajte väčšie spodné konáre, aby sa opierali o poleno na podklade. Malé konáre odstraňujte jedným rezom (obrázok 10).

Konáre, ktoré sú napnuté máte píliť zdola nahor - aby bolo zabránené zaseknutiu píly.

Orezávanie stroja

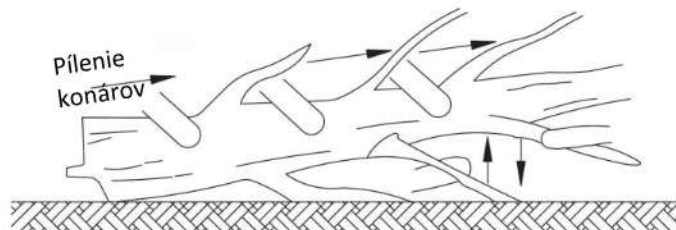

Nastavte pracovať nad zemou. Nechajte spodné konáre kým neprerežete poleno.

Obrázok 10

PÍLENIE POLENA NA URČITÉ DĹŽKY (METRANIE)

Metranie je pílenie polena na určité dĺžky. Dôležité je zabezpečiť, aby Vaše stanovisko bolo pevné a poloha nôh bezpečná, a aby Vaša hmotnosť bola rovnomerne rozložená na obe chodidlá. Keď je to možné, poleno má byť zdvihnuté a opreté pomocou konárov, polien alebo klincov.

Dodržiujte jednoduché rady pre ľahšie pílenie. Keď je poleno opreté pozdĺž celej dĺžky ono sa píly od vrchu (horné metranie) (obrázok 11).

**Poleno opreté celou dĺžkou.
Píľte zhora. Vyhnite sa píleniu pôdy.**

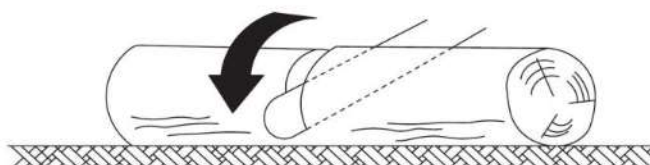

Obrázok 11

Keď je poleno opreté na jednom konci, píľte 1/3 priemeru zdola (obrázok 12). Potom urobte konečný rez horným pílením - kým sa rez nestretne s prvým rezom.

Poleno opreté jedným koncom.

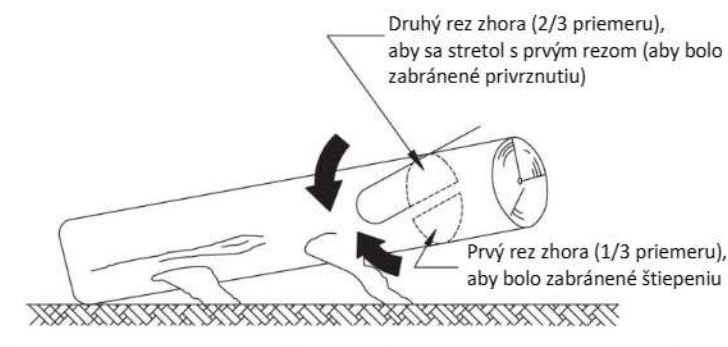

Obrázok 12

Keď je poleno opreté na oboch koncoch, píľte 1/3 priemeru od vrchu (pílenie zhora) (obrázok 13). Potom urobte konečný rez pílením zhora 2/3 - kým sa nestretne s prvým rezom.

Poleno opreté na oboch koncoch

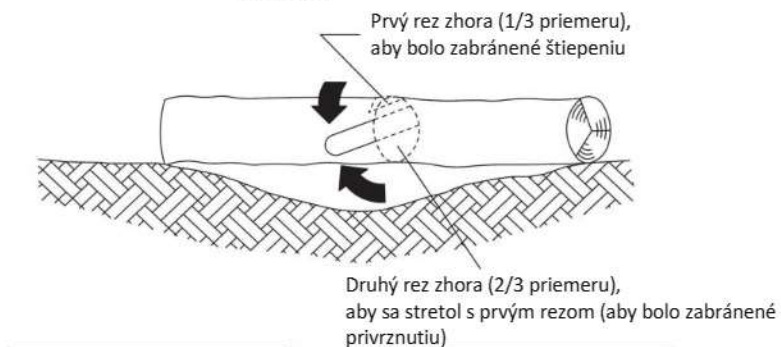

Obrázok 13

Keď sa metranie vykonáva na sklonenom podklade, vždy stojte na hornej strane (hore svahom) v pomere k polenu (obrázok 14).

**Metranie polena
(pílenie na menšie dĺžky)**

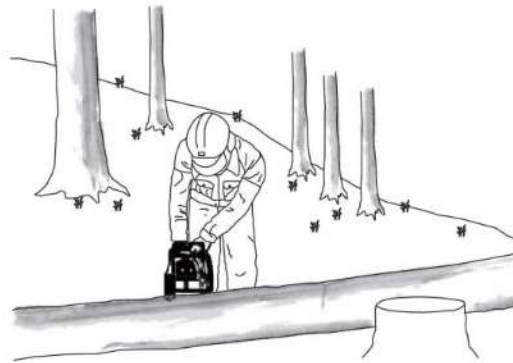

**Stojte na hornej strane (hore svahom) - keď
pílite, pretože sa poleno môže odkotúľať.**

Obrázok 14

Aby ste zadržali kompletnú kontrolu, keď pílite cez poleno, uvoľnite tlak pílenia pri konci rezu bez uvoľnenia Vášho stisku na rukovätiach píly. Nedovoľte, aby sa reťaz dotkla tla. Po ukončení rezu, počkajte, aby reťaz píly zastavila - skôr ako posuniete pílu. Vždy zastavte motor pred posúvaním od stroma do stromu.

ÚDRŽBA A NASTAVENIE

ČISTENIE / SKLADOVANIE

- Vyčistíte liatu plastovú skriňu reťazovej pily používajúc mäkkú kefu a čistú utierku.
- **NEPOUŽÍVAJTE** vodu, roztoky ani laky.
- Odstráňte všetky odpadky, najmä z ventilačných otvorov motora.
- Odstráňte a vykefujte kryty, reťaz a list po 1 až 3 hodiny použitia.
- Vyčistíte priestor pod krytom, ozubené koleso a list používajúc mäkkú kefu.
- Očistíte otvor na masť čistou utierkou.
- Pokiaľ reťazová píla má byť uskladnená po dlhšiu dobu, vyčistíte reťaz a list.
- **SKLADUJTE NA BEZPEČNOM, SUCHOM MIESTE - MIMO DOSAHU DETÍ.**
- **NEDÁVAJTE** iné predmety na reťazovú pílu.
- Aby ste zabránili úniku oleja, zabezpečte, aby zariadenie bolo nechané v horizontálnej polohe.
- Keď skladujete zariadenie v originálnom balení, nádrž oleja musí byť úplne vyprázdnená.

KONTROLA AUTOMATICKÉHO MASTENIA REŤAZE

Pravidelne preverujte funkčnosť automatického masťovania reťaze - aby ste zabránili prehriatiu a následnému poškodeniu listu a reťaze ako následok toho. Na tento účel narovnajte vrch listu s hladkým povrchom (doska, peň) a nechajte pílu prevádzkovať. Pokiaľ sa zjaví zvýšenie množstva oleja, automatické masťovanie reťaze funguje správne.

MASTENIE OZUBENÉHO KOLESA



VAROVANIE:

Noste odolné, silné rukavice, keď vykonávate akúkoľvek operáciu údržby alebo servisu tohto zariadenia.

Vždy odpojte zariadenie z napájacej siete (odpojte zástrčku zo zásuvky) - pred vykonávaním akéhokoľvek servisu alebo údržby na zariadení.

POZNÁMKA: Nie je nutné stiahnuť reťaz alebo list, keď masťte ozubené koleso na vrchu.

1. Vyčistite list a ozubené koleso.
2. Používajúc nástroj na masťenie (pištoľ na mazanie) - vložte vrch pištoľa na masťenie a vložte masť kým sa nezjaví na vonkajšom okraji ozubeného kolesa na vrchu (na hrote) listu (obrázok 15).
3. Aby ste otáčali ozubené koleso, uvoľnite brzdú reťaze a ťahajte reťaz rukou kým nenamastená strana ozubeného kolesa nie je v rovine s otvorom na masťenie. Zopakujte procedúru masťenia.

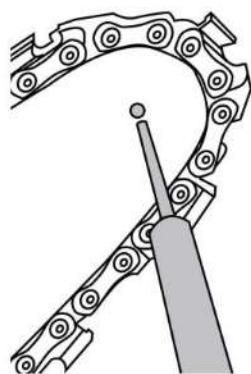

Obrázok 15

VÝMENA REŤAZE A LISTU



VAROVANIE:

Nepripájajte reťazovú pílu k predlžovaciemu káblu ani k napájacej sieti - skôr ako je zariadenie úplne zložené. Vždy používajte rukavice, keď obsluhujete reťaz.



VAROVANIE:

Keď obsluhujete reťaz - vždy noste ochranné rukavice.

SCHVÁLENÉ LISTY (MEČE) / REŤAZE

Vymeňte reťaz, keď rezné zuby budú piliš spotrebované (opotrebované) - aby boli ostrené alebo, keď reťaz praskne. Vždy vymeňte aj poháňacie ozubené koleso, keď meníte reťaz. To zabezpečí správne vedenie reťaze.

1. Dajte telo píly na pevný horizontálny a plochý povrch.
2. Otáčajte zadržujúcu maticu proti smeru otáčania hodinových ručičiek aby ste stiahli kryt z tela píly.
3. Nosiac ochranné rukavice, namotajte reťaz okolo listu, dávajúc pozor, aby zuby boli usmernené v smere otáčania. Reťaz má byť správne umiestnená v drážke (žľabe) - ktorý ide pozdĺž celého vonkajšieho okraja listu.
4. Dajte reťaz okolo ozubeného kolesa (obrázok 20) kým narovnáte slot (prierez) v liste s vnútornou skrutkou na základe píly a s kolíkom na napínanie reťaze v otvore pre kolík v liste reťaze. Kolík na napínanie reťaze možno má byť nastavený - aby bol správne narovnaný s otvorom v liste. Použite kľúč - aby ste nastavili skrutku na napínanie kým sa reťaz neumiestní v liste.
5. Kým pevne držíte list, dajte kryt naspäť na pílu. Presvedčte sa, že sa jazýček správne narovnáva s prierezom (slotom) na tele píly. Zamknite kryt na svojom mieste zadržujúcou maticou - jej otočením v smere otáčania hodinových ručičiek, kým sa neumiestní. Nastavte zatiahnutie reťaze.

Vyhlásenie o zhode

Podľa Strojnickej smernici 2006/42/EC zo 17 Mája 2006, Príloha II A



Popis stroja:

Villager d.o.o.
Bratislavská cesta 5, 1000 Ljubljana, Slovenia
ELEKTRICKÁ REŤAZOVÁ PÍLA AGM AET 1821

Vyhlasujeme pod plnou zodpovednosťou, že uvedený výrobok bol navrhnutý a vyrobený v súlade so:

- Smernica 2006/42/EC o bezpečnosti strojov
- Smernica 2014/30/EU o elektromagnetickej kompatibilite
- Smernica 2000/14/EC, 2005/88/EC o emisii hluku
- Smernica 2011/65/EU, (EU) 2015/863 o obmedzovaní použitia určitých nebezpečných substancií v elektrickej a elektronickej výbave (RoHS)

Harmonizované a iné použité štandardy:

EN 55014-1:2017
EN 55014-2:2015
EN 61000-3-2:2014
EN 61000-3-11:2000
EN 60745-1:2009+A11:2010
EN 60745-2-13:2009+A1:2010

Oprávnený orgán podľa Smernice 2000/14/EX, 2005/88/EC

SGS Fimko Ltd., SHES190701893001 dat 25.09.2019.

Vymeraná hladina hluku LwA 107,3 dB(A)

Zaručená hladina hluku LwA 111 dB(A)

ES preskúšanie typu č. SH-CERT190901992-02 zaregistrovanou skúšobňou č. 0598,
SGS Fimko Ltd., Särkiniementie 3 P.O.Box 30 FI-00211 Helsinki, Finland.

Zodpovedná osoba oprávnená zostaviť technickú dokumentáciu: Zvonko Gavrilov,
na adrese spoločnosti Villager D.O.O, Bratislavská cesta 5, 1000 Ľubľana

Miesto / dátum: Ľubľana, 11.03.2022.

Osoba zodpovedná za zostavenie technickej dokumentácie

Zvonko Gavrilov

29

Villager[®]



Villager D.O.O.
Kajuhova 32 P, 1000 Ljubljana, Slovenia
Tel: +386 82 051180
Fax: +386 82 051181
e-mail: info@villager.si
web: www.villager.si
www.villager.eu